

Kunststoff

Ihre Fenster.

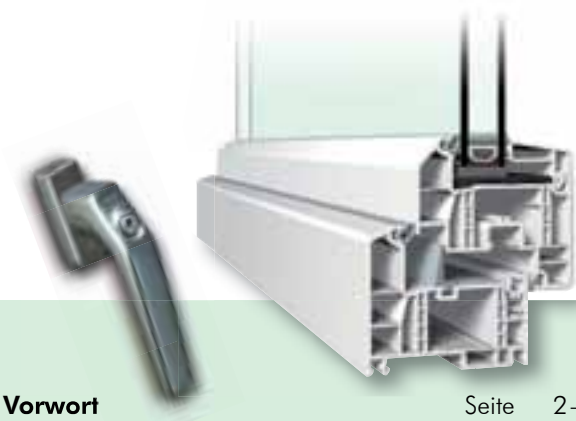

Inhalt



■ Vorwort	Seite	2–3
■ Referenzobjekte Fenster für jeden Anspruch.	Seite	4–5
■ Was zählt? Qualität, die man sieht. Und spürt.	Seite	6–7
■ Energie sparen – für sich und die Umwelt.	Seite	8–9
■ quadro/blue Die Nr. 1 in allen Disziplinen.	Seite	10–11
■ Profilvarianten	Seite	12–13
■ intec Der unsichtbare Fensterbeschlag.	Seite	14
■ Stilelemente Gestaltungselemente mit historischem Flair.	Seite	15
■ Sprossen Raum für das gewisse Etwas.	Seite	16
■ Gläser Weitblick in alle Richtungen.	Seite	17
■ Rollladen-Systeme Multifunktionaler Zusatzschutz.	Seite	18
■ insekto Wirksamer Insektenschutz nach Maß.	Seite	19
■ Sicherheit Lieber auf Nummer sicher gehen!	Seite	20–21
■ Farben/Folierungen	Seite	22
■ Montage Ausgesuchte Spezialisten.	Seite	23

Kunststoff – kluge Investition in die Zukunft.

Mit Fenstern aus Kunststoff haben Sie und die Umwelt in Zukunft gute Aussichten. Das thermoplastische PVC, Grundwerkstoff für Kunststoff, ist einer der am besten erforschten Werkstoffe überhaupt und verfügt über einzigartige Qualitätsmerkmale, auf die Sie bauen können. Äußerst witterungsbeständig und pflegeleicht, bringt es harmonische Linien bestens in Form, dämmt den Schall und hilft aktiv, Energie zu sparen. Zu 100 % recycelbar, sorgen Kunststoff-Fenster für ein gesundes Klima innen und außen – so können Sie sich lange wohlfühlen und dabei der Umwelt zusätzlich Gutes tun.



Traumhafte Aussichten.





Liebe Kundin, lieber Kunde,

früher wurden Fenster nur als ein Gebäudebestandteil angesehen. Heute prägen sie wesentlich das Erscheinungsbild eines ganzen Hauses und spiegeln den ganz persönlichen Geschmack des Bauherrn wider.

rekord-Kunststoff-Fenster – Qualität mit Weitblick.

Unsere Kunststoff-Fenster gewähren Ihnen für lange Zeit schönste Aussichten: Mit ihrer hohen Qualität, exzellenten Technik und exklusivem Design bieten sie ein ausgezeichnetes Preis-Leistungsverhältnis und erfüllen stets höchste Ansprüche.

rekord – Qualitätsprodukte nach Maß.

Bei uns stehen Ihre Wünsche, Zufriedenheit und Qualität im Vordergrund. Und das in allen Bereichen – von der Entwicklung über die Produktion bis hin zum umfangreichen Service. Immer wieder bringen wir deshalb auch Innovationen auf den Markt, die aktuellen Anforderungen entsprechen wie den neuen quadro/blue Schräg- und Trapezfalz für noch mehr Gestaltungsmöglichkeiten. Profitieren auch Sie von modernster Technik und von Produkten nach Maß: rekord stellt Ihre Kunststoff-Fenster nach Ihren individuellen Vorstellungen her. Und das mit dem handwerklichen Können, dem industriellen Know-how und der Erfahrung von über 95 Jahren.

Überzeugen Sie sich auf den nächsten Seiten selbst und entdecken Sie zukunftsorientierte Technologie, außergewöhnliches Design und eine nahezu grenzenlose Gestaltungsvielfalt für Ihre Kunststoff-Fenster. Ihr rekord-Fachhändler berät Sie dazu jederzeit gern eingehend und persönlich.

Ihr

Jochen Kitzmann,
Geschäftsführender Gesellschafter
rekord-fenster+türen

rekord – Werte für Generationen.

Grenzenlose Gestaltungsvielfalt.





Fenster für jeden Anspruch.

Fenster sollten sich harmonisch in die Grundkonzeption Ihres Hauses einfügen. Ob Rechteck- oder Bogenfenster, ob ein-, zwei- oder mehrflügelig, ob mit Unter- oder Oberlicht oder gar in freier Form – mit unseren Fenstersystemen ist fast jede Optik realisierbar.

Viele Möglichkeiten, Ihre Wünsche zu verwirklichen.

Nehmen Sie nun noch unsere Sprossenvarianten, die Vielzahl von Gläsern, Farben und Dekoren sowie die Möglichkeit, Ihre Fenster zwei- oder gar mehrfarbig herstellen zu lassen, so ergibt sich eine große Bandbreite an Möglichkeiten zur individuellen, höchst persönlichen Fenstergestaltung.

Zusätzlich entscheiden Sie sich nicht nur für eine bestimmte Größe, Form und Farbe, sondern insbesondere für ein umweltschonendes Produkt.



Fenster mit Weitblick.

Qualität, die man sieht. Und spürt.

Mit Fenstern von rekord bauen Sie jahrzehntelang auf Qualität. In jeder Produktionsstufe achten wir genau darauf, individuelle, detailbewusste Handwerkskunst mit industriellem Hightech optimal zum Wohl unserer Kunden zu verbinden. Das Ergebnis sind Produkte, die sich nicht nur sehen, sondern auch spüren lassen können.

Nehmen Sie doch einmal ein Profil aus unserem Grundmaterial – Kunststoff – in die Hand. Wenn Sie mit den Fingern am Profil entlangfahren, fühlen Sie die extrem glatte Oberfläche und keine einzige harte Kante. Selbst die konstruktiv notwendige Beschlagnut ist für Sie mit einem elastischen Dichtungskeder perfekt abgedichtet.

Zuverlässige Technik. In allen Bereichen.

Natürlich setzen wir bei allen Fensterkomponenten auf höchste Qualität und Zuverlässigkeit. So verwenden wir ausschließlich hochwertige Beschlagtechnik der renommiertesten Hersteller, wobei Sie aus verschiedenen Sicherheitsstufen wählen können.

Die weiche Softlinekontur Ihrer rekord-Fenster lässt Regenwasser (und damit Staub und Schmutz!) rasch abfließen. Apropos Reinigung: Werfen Sie einen Blick auf den Innenfalz des Rahmens. Auch da stören keine scharfen Kanten, welche die Reinigung erschweren könnten.

Individuelle Wünsche. Realisierung mit System.

Da kaum ein Haus dem anderen gleicht und auch technische Prioritäten durchaus unterschiedlich gesetzt werden, finden Sie bei uns vier verschiedene Profilvarianten (Seite 12–13), aus denen wir für Sie gerne Ihre individuellen Wunschfenster zusammenstellen.



Innovation für die Zukunft – heute schon nachhaltig für die Umwelt.

Auch der von uns verwendete Kunststoff ist Teil unserer Philosophie. Weichmacherfrei und äußerst schlagzäh, ist das für uns modifizierte Hartpolyvinylchlorid nicht nur frei von Barium, Cadmium und Blei, sondern darüber hinaus absolut umweltfreundlich und zu 100% recycelbar.



Qualitätsvorteile im Überblick.

Genießen auch Sie die Qualität, die Ihnen rekord-Kunststoff-Fenster über Generationen hinweg bieten. Ihre Ansprüche an Wärmeschutz, Sicherheit, Schallschutz, Ästhetik und Pflege werden durch eine Vielzahl aufeinander abgestimmter Innovationen in jeglicher Hinsicht erfüllt – heute und in Zukunft.

Denn rekord-Kunststoff-Fenster sind nicht nur sehr langlebig, sondern ebenso zukunftsweisend. Auf den folgenden Seiten haben wir für Sie zu den oben genannten Themen ausführliche Informationen vorbereitet, die Ihnen bei der Auswahl des richtigen Fensters helfen.

Weitere Informationen hält Ihr rekord-Fachhändler jederzeit für Sie bereit.

- **Kostensparend durch Wärme- und Schallschutz**
- **Drei Sicherheitsstufen für Ihr individuelles Sicherheitsbedürfnis**
- **Meisterliches Handwerk: von erfahrenen Fachleuten mit Liebe zum Detail gefertigt**
- **Höchste Farbkonstanz**
- **Zertifizierte Qualität**
- **Softlinekontur für eine ansprechende Optik**
- **Grat- und nuttfreie Falzausbildung: erleichtert die Reinigung**
- **Hohe Schlagregendichtigkeit**
- **Harmonische Optik durch elegante lichtgraue Dichtungen**

Energie sparen – leicht gemacht.



Bild mit 1-fach-Verglasung
(hoher Energieverlust)



Bild mit rekord-Wärmeschutzverglasung
(geringer Energieverlust)

rekordwerte:
mit neuen Fenstern bis zu 1.000 Liter Heizöl sparen.**
Ein Einfamilienhaus normaler Größe besitzt etwa 30 m² Fensterfläche. Wenn alte Fenster mit einem Uw-Wert von 3,0 W/m²K durch Kunststoff-Fenster von rekord mit einem Uw-Wert von 0,7 W/m²K ersetzt werden, sparen Sie bis zu 1.000 Liter** Heizöl im Jahr.

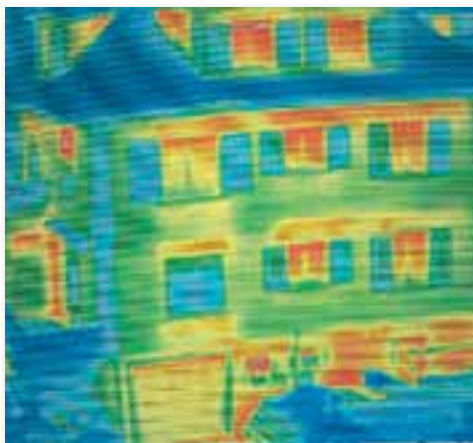
Energie sparen – für sich und die Umwelt.

Energieeffizienz gehört bei rekord zum Standard!

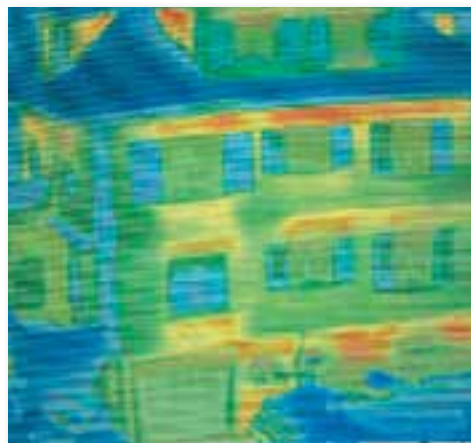
Schlecht gedämmte oder veraltete Fenster verschwenden unnötig Energie und werden bei stetig steigenden Rohstoffpreisen zur unkalkulierbaren Kostenfalle! Mit rekord-Fenstern heizen Sie nicht zum Fenster hinaus und sparen eine Menge Geld. Denn bei uns gehört eine hoch entwickelte Isolierverglasung mit einem niedrigen Wärmedurchgangswert von 1,1 W/m²K bereits zum Standard.

Bei rekord ist mehr für Sie drin!

Mit rekord-Wärmeschutzfenstern inklusive 3-fach-Verglasung und einem Ug-Wert von 0,8 W/m²K bis 0,5 W/m²K ist sogar noch mehr für Sie drin: im Vergleich zu veraltetem Einfachglas eine bis zu **85 % bessere Wärmedämmung** (siehe Wärmebilder).

* Zum Vergleich: Eine herkömmliche Isolierverglasung erreicht gerade mal einen Ug-Wert von 3,0 W/m²K.
** Geschätzter Wert, kann je nach Bausubstanz, Klima und Heizverhalten variieren.

Profitieren Sie von einem optimalen Uw-Wert.

Die aktuelle Energieeinsparverordnung (Stand 2009) fordert für neue Fenster einen Uw-Wert von 1,3 W/m²K. Bereits im Standard erfüllen die rekord-Kunststoff-Fenster diesen Uw-Wert.

Es ist sogar ein sensationeller und zukunftsweisender Uw-Wert von 0,78 W/m²K möglich. Dies bedeutet eine Unterschreitung des aktuellen Passivhaus-Niveaus!

Damit können Sie auch künftigen Verschärfungen der Energieeinsparverordnung entspannt entgegen sehen.

Und das Beste: Ihre baulichen Maßnahmen werden staatlich gefördert!

rekord-Tipp:

Jetzt staatliche Förderung nutzen!

Der Einbau von neuen Fenstern wird vom Staat finanziell so stark gefördert wie nie zuvor. Beispielsweise unterstützt die Kreditanstalt für Wiederaufbau (KfW) Modernisierer mit Förderkrediten und Darlehen zu günstigen Konditionen.

Und das rechnet sich: Denn oft liegt die Heizkostenersparnis höher als die zu erwartenden Zinskosten.

Nähere Infos dazu unter www.kfw-foerderbank.de oder bei jeder Hausbank.

Wie ein Energiesparglas aufgebaut ist:

Ein Energiesparglas ist nicht einfach nur eine „Scheibe“, sondern ein echtes Hightech-Produkt. Im Vergleich zu einer „alten“ Zweifach-Isolierverglasung kommen wesentliche Verbesserungsmerkmale zum Tragen:

- Ein Energiesparglas besteht aus drei einzelnen, hochwertigen Scheiben.
- Die innere und äußere Scheibe sind im Scheibenzwischenraum mit hauchdünnem Metall bedampft. Dies sorgt für eine bessere Wärmespeicherung in Ihren „vier Wänden“.
- Die Zwischenräume der Gläser sind zusätzlich mit Edelgasen gefüllt, welche die Dämmwerte des Glases noch weiter verbessern.

Diese Eigenschaften ermöglichen beste Glas-Dämmwerte von bis zu 0,5 W/m²K und helfen, Ihre Heizkosten zu senken und die Umwelt zu schonen.

- **Höchste Energieeffizienz**
- **Extrem umweltfreundlich**
- **Absolut sicher**
- **Äußerst komfortabel**
- **Superstabil**



3-fach Energiesparglas

Zusammensetzung des Wärmedurchgangskoeffizienten (Uw-Wert) eines Fensters:

Art der Verglasung	Wärmedurchgangskoeffizient des Glases (Ug-Wert)	Wärmedurchgangskoeffizient des Rahmens (Uf-Wert)	
		quadro/blue	quadro/select, quadro/plus
		1,0	1,4
1-fach-Verglasung	5,7	4,3	4,4
rekord-Standard-Verglasung*	1,1	1,2	1,3
3-fach-Verglasung*	0,6 (quadro/blue), 0,8 (quadro/select + quadro/plus)	0,9	1,1
	0,5	0,78	0,88

* mit thermisch verbessertem Randverbund
Der Uw-Wert (Wärmedurchgangskoeffizient) ist eine Kenngröße für die „Wärmedurchlässigkeit“ Ihres Fensters und wird gemessen in Watt pro Quadratmeter Kelvin (W/m²K). Generell gilt: je niedriger dieser Wert, desto besser ist die Wärmedämmung Ihres Fensters.



rekord-Unterstützung für die Umwelt – aktiver Klimaschutz.

Mit der Umstellung auf hochwertige rekord-Fenster mit Wärmeschutzglas schonen Sie die Haushaltskasse und die Umwelt: Denn jeder eingesparte Liter Heizöl bedeutet ca. 2,8 kg weniger CO₂-Ausstoß. Bei 1.000 l sind das fast 3.000 kg – das entspricht dem CO₂-Ausstoß eines PKW mit einer Jahreslaufleistung von 15.000 km!

Fenstereinbau von der Steuer absetzen!

Einfach clever: Den Großteil der Arbeitskosten für den Einbau Ihrer Energiesparfenster können Sie sich vom Finanzamt wiederholen. Denn Handwerkerleistungen im Haus bis max. 6.000 € sind bis zu 20 % (= 1.200 €) von der Einkommensteuer abzugsfähig.

So einfach gehts:

Die Handwerkerrechnung muss die Material- und Arbeitskosten getrennt aufweisen.

Als Zahlungsnachweis genügt der Kontoauszug oder die Bankbescheinigung.



quadro/blue –



- **Höchst energieeffizient!**
- **Enorm umweltfreundlich!**
- **Absolut sicher!**
- **Äußerst komfortabel!**
- **Unschlagbar stabil!**



Die Nr. 1 in allen Disziplinen.

Mit quadro/blue setzt rekord völlig neue Maßstäbe bei Fenstersystemen in Bezug auf Energieeffizienz, Umweltschutz, Sicherheit, Komfort und Stabilität. Das Hightech-Fenster ist das Ergebnis langjähriger Entwicklungskompetenz und Innovationskraft.

Mit innovativer Technik an die Spitze.

Bei quadro/blue kommt ein völlig neuer Faserverbundwerkstoff optimal zum Einsatz. Das Hightech-Material wurde jahrzehntelang den härtesten Belastungstests im Flugzeugbau und in der Formel 1 unterzogen, bei denen die höchsten Qualitätskriterien gelten. rekord hat dieses Material in bewährter Verarbeitungsqualität in das Fenstersystem integriert.

rekord-Leistung in der Energieeffizienz.

Neben der maximalen Kosten- und Energieersparnis bietet quadro/blue einen weiteren zukunftsweisenden Vorteil. Es ist ein sensationeller und zukunftsweisender Uw-Wert von $0,78 \text{ W/m}^2\text{K}$ möglich! Damit können Sie Ihre Heizkosten weiter senken und mit einer deutlich geringeren CO_2 -Emission auch noch etwas für die Umwelt tun.

Zwei Designs für eine perfekte Lösung.

Nicht nur die inneren, auch die äußeren Werte von quadro/blue überzeugen auf ganzer Linie. Denn Sie haben die Wahl zwischen zwei Varianten: in Schrägfalzoptik für eine markante Ansicht im Bauhausstil oder als Trapezfalz für eine klare, zurückhaltende Wirkung.

mit Hightech in die Zukunft.

rekord-Vorteile, von denen Sie profitieren.



Höchst energieeffizient und zukunftsweisend!

quadro/blue erreicht beste Wärmedämmwerte für maximale Energie- und Kosteneinsparung. Energieverluste werden damit maßgeblich reduziert.

- Sensationeller und zukunftsweisender Uw-Wert bis zu 0,78 W/m²K (unter Passivhaus-Niveau)!
- Spart bis zu 1.000 Liter* Heizöl im Jahr
- Keine Stahlarmierung notwendig, damit entfallen Kältebrücken
- Erfüllung heutiger und zukünftig verschärfter Anforderungen der EnEV (Energieeinsparverordnung)
- Steigert den Wert Ihrer Immobilie



Enorm umweltfreundlich und klimaschützend!

Durch die hohe Energieeffizienz leistet quadro/blue einen entscheidenden Beitrag zum Umweltschutz und sorgt für eine positive Klimabilanz.

- Deutliche Verringerung der CO₂-Emission um bis zu 3.000 kg* pro Jahr
- Verbundwerkstoff ist zu 100% recycelbar
- Schont die natürlichen Ressourcen



Absolut sicher!

Das rekord-Sicherheitspaket bietet bereits im Standard erhöhte Basissicherheit und einen wirkungsvollen Einbruchschutz. Weitere Sicherheitslösungen auf der Seite 20–21.

- Hoher Aushebelschutz durch 2 besonders gesicherte Fensterecken bereits im Standard
- Fenstergriff „Secustik“ mit patentiertem Sperrmechanismus
- Aufrüstbar je nach Sicherheitsbedürfnis und Lage des Fensters (z. B. Erdgeschoss)
- Auch ohne Stahlarmierung hohe Beschlagsicherheit nach WK2 durch das rekord-Beschlagpaket möglich



Äußerst komfortabel und schalldicht!

quadro/blue bietet durch seine besonderen Eigenschaften maximalen Komfort und einzigartigen Schallschutz für mehr Lebensqualität.

- Überzeugendes Dichtungskonzept durch drei umlaufende Dichtungsebenen in höchster Qualität
- Spürbar leichtes Öffnen und Schließen der Fenster
- Leichtes Reinigen in rekord-Zeit, dank der besonders glatten Materialoberfläche
- Echter Wohnkomfort durch angenehme Ruhe
- Optional aufrüstbar bis Schallschutzklasse 5

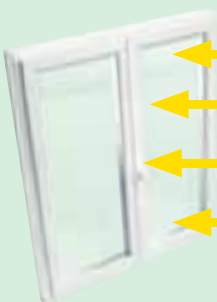

Unschlagbar stabil und unglaublich flexibel!

Der einzigartige Hightech-Faserverbundwerkstoff sorgt für eine unschlagbare Stabilität und bietet hervorragende Eigenschaften bei der Formbarkeit.

- Ausgesprochen langlebig aufgrund hervorragender Materialeigenschaften und bester Verarbeitungsqualität
- Hält extremsten Witterungsbedingungen stand
- Durch besondere Materialhärte höchste Befestigungsqualität aller notwendigen Verschraubungen
- Realisierung von bodentiefen, raumhohen Fenstern bis 260 cm möglich – bis zu 30% mehr Tageslicht
- Großer Gestaltungsspielraum durch Rundungen und außergewöhnliche Fensterformen

* Geschätzter Wert, kann je nach Bausubstanz, Klima und Heizverhalten variieren.

quadro/blue – Trapezfalz

Das Hightech-Profil besticht durch hervorragende Wärmedämmung, höchste Stabilität und perfekten Schallschutz – ganz ohne Stahlarmierung. Mit einer 3-fach Verglasung erreicht es einen Uw-Wert von 0,78 W/m²K – und damit höchste Energieeffizienz.

- Hoher Glanz- und Qualitätsgrad der Oberfläche
- 6-Kammer-System
- 86 mm Bautiefe
- Flächenversetzter Flügel
- 77 mm Flügelbreite, optional 104 mm
- 72 mm Rahmenbreite, optional 86 mm
- Glasleisten in Trapezform



quadro/blue – Schrägfalz

Zu den technischen und energetischen Qualitäten des Trapezfalzes überzeugt das quadro/blue-Schrägfalzprofil mit der eleganten Bauhausoptik. Sie verleiht Fenstern eine klare Ausstrahlung und macht sie zu einem zeitlos modernen Klassiker. Sechs Kammern und drei Dichtungsebenen sorgen für Bestwerte! Und mit einer Bautiefe von 86 mm trägt es auch schwerste Lasten von Schallschutz- und Sicherheitsgläsern.

- Hoher Glanz- und Qualitätsgrad der Oberfläche
- 6-Kammer-System
- 86 mm Bautiefe
- Flächenversetzter Flügel
- 77 mm Flügelbreite, optional 104 mm
- 72 mm Rahmenbreite, optional 86 mm
- Glasleisten in Trapezform



quadro/plus

Der Klassiker unter unseren Profilvarianten ist ideal, wenn die von Holzfenstern bekannte typische flächenversetzte Ansicht mit Wetterschenkeln gewünscht wird. Ebenso perfekt eignet es sich für die Renovierungen von Altbauten, da es sich außen mit Zierprofilen und innen mit historischen Trapezglasleisten anpassen lässt.

- Hoher Glanz- und Qualitätsgrad der Oberfläche
- 5-Kammer-System
- 70 mm Bautiefe
- Flächenversetzter Flügel, abgeschrägte Form mit Wetterschenkel
- 80 mm Flügelbreite, optional 94 mm
- 68 mm Rahmenbreite, optional 76 mm
- Glasleisten in Trapezform



quadro/select

Immer eine harmonische Designlösung im Fensterbau: quadro/select bietet mit der halbflächenversetzten Ansicht stets einen besonders formschönen Mittelweg zwischen flächenversetzter und flächenbündiger Bauweise. Weiteres großes Plus: Es überzeugt im Alltag mit seiner ausgeprägten Robustheit und ist extrem einfach zu pflegen.

- Hoher Glanz- und Qualitätsgrad der Oberfläche
- 5-Kammer-System
- 70 mm Bautiefe
- Halbflächenversetzter Flügel, abgeschrägte Form
- 80 mm Flügelbreite, optional 94 mm
- 68 mm Rahmenbreite, optional 76 mm
- Glasleisten in Trapezform



Ansichtssache – die richtige Optik.

Hier erkennen Sie sehr gut, wie sich die Entscheidung für ein bestimmtes Profilsystem auf die Optik Ihrer Fenster auswirkt: Links, vor orangem Hintergrund, das Profil von außen – rechts davon die jeweilige Innenansicht.



Außenansicht



Innenansicht



Außenansicht



Innenansicht



Außenansicht



Innenansicht



Außenansicht



Innenansicht

Design für innen und außen.

intec – der unsichtbare Fensterbeschlag.

Mit dem verdeckten intec-Beschlag setzt rekord neue Maßstäbe im Fensterdesign: Denn endlich wird die Optik Ihrer Fenster nicht mehr durch lästige Bauteile gestört!

Neue Perspektiven für Ihre Fenster!

Dank der feinen Technik von intec ist der Beschlag voll-ständig in Fensterrahmen und -flügel integriert. Das bedeutet: keine sichtbaren Bänder und keine Abdeckkappen mehr, die die Gesamtwirkung Ihrer Räume beeinträchtigen!

intec – eine innovative Sonderausstattung für individuelle Designlösungen!



Standardbeschlag (sichtbar)

Ihre Vorteile im Überblick.

- Schöne Optik durch verdeckt liegende Beschläge
- Keine fehlenden oder beschädigten Abdeckkappen
- Pflegeleicht und wartungsarm
- Dauerhaft leichtgängig
- Integrierte Aushebelsicherung



Beschlag intec (unsichtbar)

Gestaltungselemente mit historischem Flair.

Nicht nur Sprossen unterstreichen den Stil Ihres Hauses. Gerade bei Altbaurenovierungen sind es die so genannten Zierelemente, die entscheidend dazu beitragen, den ursprünglichen Charme Ihres Hauses zu bewahren.

Profile mit Charme.

Detailgetreue Profile in vertikaler wie auch horizontaler Ausführung, vom Barock über Neoklassizismus bis hin zur Postmoderne, bilden die „i-Tüpfelchen“ in unserem umfangreichen Programm. Selbst Kombinationen verschiedener Kopf-, Mittel- und Fußteile sind möglich, da unser Elementensystem modular aufgebaut ist.

Kein Problem also, genau die Fenster zusammenzustellen, die Ihrem Haus am besten stehen.



Griffgarnituren als Akzent.

Zu stilvollen Fenstern gehören eigentlich entsprechende Stilbeschläge wie der oben gezeigte Griffklassiker, aber auch eine Kombination mit einer sachlich-schlichten Griffgarnitur in Edelstahl kann reizvolle Kontraste bieten.

Sie haben die Wahl.



Präzise gearbeitete Sprossenverbindungen und Zierprofile sind für stilvolle Renovierungen zur Erhaltung des ursprünglichen Charakters unverzichtbar.

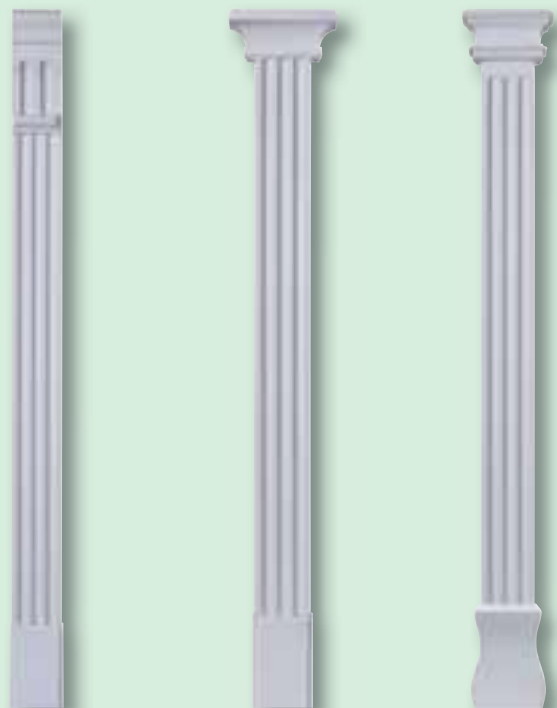

Unverwechselbarer Char

Raum für das gewisse Etwas.

Bei Sprossen sind sich alle einig: Erst das Aufteilen großer Glasflächen schafft eine richtig wohnliche Atmosphäre und verleiht Ihren Fenstern wie auch Ihrem ganzen Heim ein wirklich einzigartiges, unverwechselbares Gesicht.

Hier zeigen wir Ihnen, wie viele Möglichkeiten Ihnen unsere Profilsysteme zur Erfüllung Ihrer Wünsche bieten. Ihr kompetenter Fachhändler hilft Ihnen gerne mit Originalmustern bei der Auswahl.



Sprosse SZR

- Aluminiumsprosse im Scheibenzwischenraum
- Sprossenbreite: 18/26/45 mm



Sprosse ASE Trapez

- Außen Kunststoffsprosse, Aluminiumsprosse im Scheibenzwischenraum
- Sprossenbreite: 27 mm

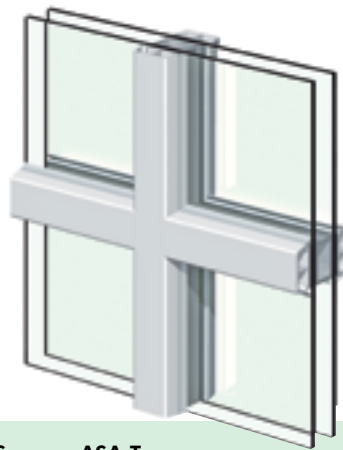

Sprosse ASA Trapez

- Außen und innen Kunststoffsprosse, Aluminiumabstandhalter im Scheibenzwischenraum
- Sprossenbreite: 27 mm oder 45 mm

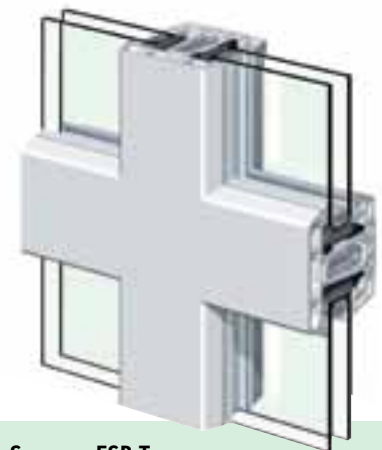

Sprosse ESP Trapez

- Echte glasteilende Sprosse aus Kunststoff, mit passender Glasleiste ausgestattet
- Sprossenbreite: 68 oder 86 mm



Sprosse ASE Schräg

- Außen Kunststoffsprosse, Aluminiumsprosse im Scheibenzwischenraum
- Sprossenbreite: 32 mm

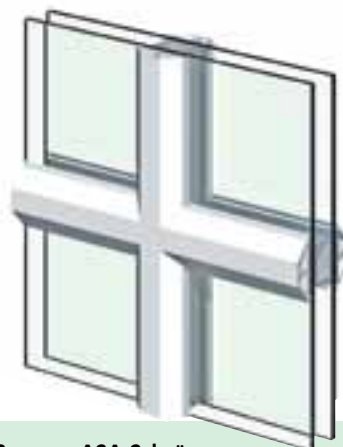

Sprosse ASA Schräg

- Außen und innen Kunststoffsprosse Aluminiumabstandhalter im Scheibenzwischenraum
- Sprossenbreite: 32 oder 49 mm

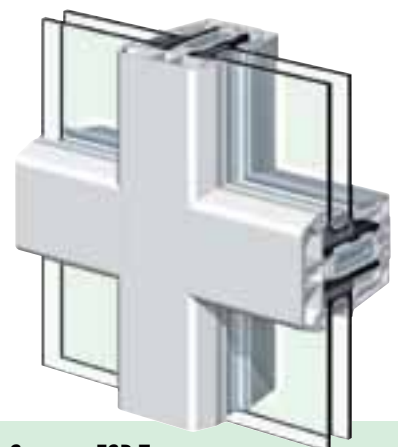

Sprosse ESP Trapez (quadro/blue)

- Echte glasteilende Sprosse aus Kunststoff, mit passender Glasleiste ausgestattet
- Sprossenbreite: 64 mm

akter.



Chinchilla

Weitblick in alle Richtungen.

Ornamentgläser für jeden Bedarf.

Dank der ausgereiften und stabilen Konstruktion der rekord-Fenster können Sie bei der Verglasung ganz nach Ihren Wünschen und Prioritäten zwischen den pflegeleichten Ornamentgläsern auswählen.

Ornamentgläser schaffen eine Atmosphäre von Licht und Transparenz, ohne Fremden Einblick zu gewähren. Ihr rekord-Fachhändler zeigt Ihnen gerne eine große Auswahl der verschiedenen Ausführungen.

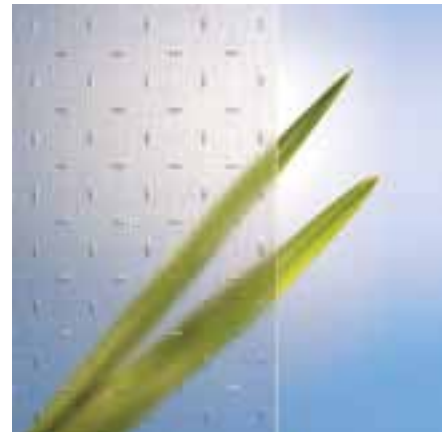

Maris



Master Carreé



Madera 176



Satinato



Orna 504

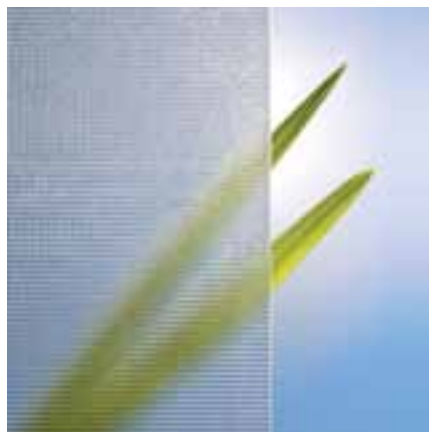

Orna 597



Thela



Komfort mit System.

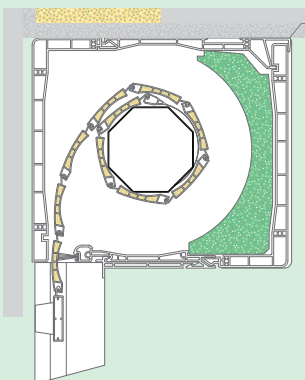

Mini

Der Mini-Rollladen wird bereits im Werk auf die Fensterelemente montiert. Besonders bei Gebäuden, die bauseitig über keine Rollladenkästen verfügen, bietet sich dieses System aufgrund der unkomplizierten Montage an.

Die Bedienung ist im Standard wie bei allen rekord-Rollläden als Gurtzug vorgesehen. Optional ist auch ein Kurbel-, Gurtuntersetzungsgetriebe oder Elektroantrieb erhältlich.

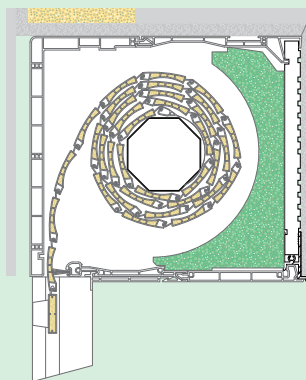

Puka-Flex

Das Puka-Rollladensystem wird werkseitig als Putzkasten auf die Fensterelemente montiert und ist somit auf der Baustelle betriebsbereit. Elegant in der Anmutung durch die Integration ins Mauerwerk, bietet es zudem einen außerordentlich effektiven Schall- und Wärmeschutz.

Multifunktionaler Zusatzschutz.

Die rekord-Rollladen-Systeme bieten die ideale Ergänzung zu Ihren Kunststoff-Fenstern. Denn einfacher und bequemer können Sie vorübergehende äußere Störfaktoren wie Lärm, unerwünschten Sichtkontakt und unliebsame Besucher, drückende Hitze oder klirrende Kälte nicht fernhalten.

Ideal für Neubau, Altbausanierung und Fensteraustausch.

Ob als Putzkasten (Puka-Flex) oder Mini-Aufsatzrollladen – beide rekord-Rollladen-Systeme überzeugen durch eine stabile und geschlossene Konstruktion. Dabei sind sie einzigartig flexibel und in jeder Bausituation die perfekte Lösung: Denn der Rollladenkasten und das Zubehör können allen gängigen Fensterprofilen und üblichen Mauerstärken genau angepasst werden.

Effektiv, angenehm und schön!

Die Panzer zu beiden Systemen gibt es wahlweise in Kunststoff- oder Aluminiumausführung. Sie lassen sich farblich auf Ihre Fenster und Ihre Fassade abstimmen und fügen sich damit harmonisch in das gesamte Erscheinungsbild Ihres Hauses ein. Natürlich sind sie lichtecht und witterungsbeständig.



6 in 1 – rekord-Rollladen-Systeme bieten:

- Sichtschutz
- Schallschutz
- Wärme- und Kälteschutz
- Einbruchschutz
- Insektenschutz
- Sonnenschutz

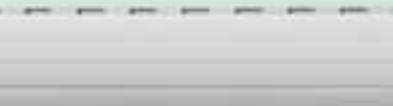

weiß (Standard)



grau

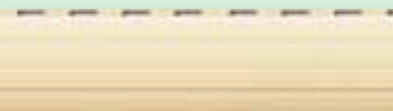

creme

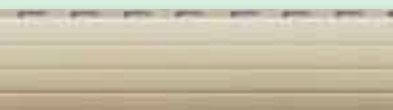

hellbeige



insekto – wirksamer Insektenschutz nach Maß.

Insekten können – besonders im Sommer – bei Tag und Nacht zur Plage werden. Mit einem optionalen Insektenschutz haben Bienen, Wespen, Mücken und Käfer bei Ihnen keine Chance mehr. Denn das Insektengitter aus reißfester, wind- und wetterbeständiger Gaze lässt sie gar nicht erst ins Haus eindringen.

Ob für Fenster der Spannrahmen, für Terrassentüren der Drehrahmen oder die Schiebetür als Insektenschutz – für jede Bausituation bieten wir Ihnen die ideale Lösung. Die Funktion Ihres Fensters oder Rollladens wird dabei in keiner Weise beeinträchtigt.

Profile und Farben.

Unsere Rahmen sind aus pulverbeschichtetem Aluminium, die Beschläge aus hochwertigen, verschleißfreien Materialien. Das Gewebe besteht aus kunststoffummantelten Fiberglasfäden. Im Standard ist es schwarz – für eine gute Durchsicht. Auf Wunsch gibt es das Gewebe auch in Grau.

Farben des Rahmens:

- Weiß
- 3 Brauntöne
- Silber eloxiert
- RAL-Töne auf Anfrage

Sie haben freie Wahl!

Die Panzer für Puka-Flex und Mini gibt es in vielen Farben. Welche passt am besten zu Ihnen? Ihr rekord-Fachhändler zeigt Ihnen gerne alle Farbmuster.

Perfekter Einbruchschutz.

Lieber auf Nummer sicher gehen!

Tatsache ist: Alle 100 Sekunden wird in Deutschland eingebrochen – und das zu rund 80 % über Fenster und Fenstertüren. Nur vernünftig, wenn Sie Ihre Kunststoff-Fenster ganz nach dem eigenen Sicherheitsbedürfnis und -risiko dauerhaft mit einbruchhemmenden Eigenschaften ausstatten.

Flexibles Fenstersicherheitsystem für jeden Anspruch.

rekord hat sein Sicherheitssystem für Kunststoff-Fenster deshalb modular strukturiert: Mit drei aufeinander aufbauenden Sicherheitsstufen geben wir Ihnen die Möglichkeit, entsprechend nach Lage des Fensters im Haus und der damit verbundenen Gefahrenzone, stets die optimale Lösung zu finden.



Sicher ist sicher.

Spezielle Verbundsicherheitsgläser helfen Ihnen, ungebetene Gäste einfach und sicher fernzuhalten.



rekord-Basisverriegelung[†]:

2-Punkt-Schutz im Standard

- Zwei Sicherheits-Eckumlenkungen

Um ein Aushebeln des Fensterflügels zu verhindern, sind alle rekord-Fenstersysteme bereits im Standard durch zwei Pilzzapfen und zwei Sicherheits-schließstücke geschützt.

Aufrüstbar auf rekord-Schutz- oder -Sicherheitsverriegelung.



rekord-Schutzverriegelung[†]:

4-Punkt-Schutz mit Secustik™-Fenstergriff

- 1 Sicherheits-Eckumlenkung Drehkipp
- 2 Sicherheits-Mittelschluss, unten quer
- 3 Sicherheits-Eckumlenkung, bandseitig oben
- 4 Sicherheits-Eckumlenkung, griffseitig oben
- 5 Secustik™-Fenstergriff

Aufrüstbar auf rekord-Sicherheitsverriegelung.



rekord-Sicherheitsverriegelung[†]:

7-Punkt-Schutz in Anlehnung an RC2**

- 1 Sicherheits-Eckumlenkung Drehkipp
- 2 Sicherheits-Mittelschluss, unten quer
- 3 Sicherheits-Mittelschluss, Bandseite
- 4 Sicherheits-Eckumlenkung, bandseitig oben
- 5 Sicherheits-Axerstulp, oben quer
- 6 Sicherheits-Eckumlenkung, griffseitig oben
- 7 Sicherheits-Drehkipp-Getriebe
- 8 Bohrschutz und abschließbarer Fenstergriff

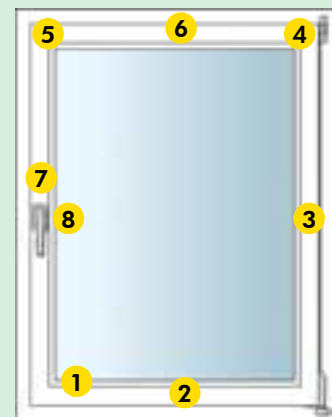

* Sicherheitsausstattung kann je nach Bauart, Baureihe und Fensterausführung individuell ausfallen. Jedes Sicherheitsbeschlagsteil ist mit einem Sicherheitsschließstück ausgestattet. Bitte sprechen Sie hierzu Ihren rekord-Fachhändler an.

** Nach Sicherheitsnorm Widerstandsklasse 2 (RC 2) gemäß Vorgaben unseres Beschlaglieferanten. Für das Gesamtelement wird die Widerstandsklasse WK2 (RC 2 über Korrelationstabelle in DIN EN 1627) nur in Verbindung mit einem Sicherheitsglas (P4A) und weiteren Ausstattungsdetails erreicht. Bitte sprechen Sie hierzu Ihren rekord-Fachhändler an.



Sicherheitsgriffe – schön und zuverlässig.

Zu einem sicheren Fenster gehört natürlich auch ein form-schöner Griff, der bei einigen Modellen sowohl mit Sicherheitsdruckknopf als auch in einer abschließbaren Variante erhältlich ist.

Eine kleine Auswahl sehen Sie hier abgebildet. Weitere Details und Möglichkeiten zeigt Ihnen gerne Ihr rekord-Fachhändler.



Wesentlicher Bestandteil unserer Sicherheitsbeschläge ist der Pilzzapfen, der bei Ihrem Fenster an allen kritischen Punkten eingesetzt wird.



Design-Handgriff 35 027 2, titanfarben*, abschließbar

* Abgebildete Handgriffe sind auch in Weiß erhältlich.



Design-Handgriff 35 027 4, titanfarben* (Secustik-Design-griff, Standard für quadro/blue)



Handgriff 35 001 1, weiß (Standard für quadro/plus und quadro/select)



Handgriff 35 009 2, titanfarben*, mit Druckknopf



Handgriff 35 002 2, titanfarben*, abschließbar

Akzente setzen.

Standard-Folierungen



mahagoni



golden oak



braun genarbt



dunkelgrün



stahlblau

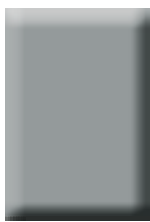

grau glatt



grau genarbt



basaltgrau
glatt



anthrazitgrau
glatt



anthrazitgrau
genarbt

Sonder-Folierungen



oregon



walnuss
amaretto



Sheffield Oak grey



nussbaum



mooreiche 2



Alux steingrau



Alux
graualuminium



Alux DB 703



Alux anthrazit



dunkelrot genarbt



lichtgrau glatt



lichtgrau genarbt



basaltgrau
genarbt



quarzgrau
genarbt



moosgrün genarbt



weiß genarbt



creme weiß

Hinweis:

Wir bitten um Ihr Verständnis, dass die gezeigten Folierungen nicht farbverbindlich sind. Ihr rekord-Fachhändler hält Originalfarbmuster für Sie bereit.

Weißer Fenster sind nicht unbedingt das, was Sie sich vorstellen? Überhaupt kein Problem! Für alle, die gern Farbe bekennen, stehen diverse Folierungen zur Verfügung. Auf Wunsch fertigen wir Ihnen sogar mehrfarbige Fenster. Das rekord-Folienprogramm glänzt durch eine große Farb- und Dekorauswahl. Zusätzlich ermöglicht es Liebhabern von Holzoptik und strukturierten Oberflächen zahlreiche Alternativen.

Eine tolle Optik mit vielen Vorteilen

Folierungen sind besonders belastungsfähig, langlebig und pflegeleicht. Alle Folierungen sind sogar beidseitig möglich und bieten Ihnen ein Plus an Gestaltungsvielfalt auch für die Innenseite Ihrer Fenster. Lassen Sie sich durch unsere 26 Standard- und Sonderfolierungen inspirieren!



Montage vor Ort.

Ausgesuchte Spezialisten.

Genauso wichtig wie die Qualität der Fenster ist auch eine fachgerechte Montage, damit die Funktion im Laufe der Zeit erhalten bleibt und Sie dauerhaft Freude an Ihren rekord-Produkten haben. Unsere rekord-Fachhändler organisieren gerne die Montage für Sie oder nennen Ihnen autorisierte Spezialisten.

Absolute Maßarbeit.

Jeder unserer Fachhändler wird von uns geschult und weitergebildet. Sie können sich damit auf ein genaues Aufmaß, eine kompetente Betreuung und einen fachgerechten Einbau vor Ort verlassen, kurz: auf absolute Maßarbeit.



Qualität und Service

Einfach erstklassig.

Ausgezeichnete Produkte.

rekord produziert nach den Richtlinien der „RAL Gütegemeinschaft Fenster und Haustüren e. V.“. Darüber hinaus prüfen wir selbst vor dem Versand jedes unserer Produkte noch einmal ganz sorgfältig und umfassend anhand unseres Qualitätssicherungssystems. Damit können Sie sicher sein, ein handwerklich perfektes und technisch dauerhaftes Einzelstück zu erhalten. Eine Qualität, die bei uns seit über 95 Jahren gute Tradition ist.



Ob Kunststoff oder Holz:
Unsere beiden Haustür-Prospekte
zeigen Ihnen, wie schön zeitgemäße
Sicherheit sein kann.



Praktisch: Ihre persönliche Service-Nummer.

Auch im Fall eines Schadens können Sie auf einzigartigen Service zählen. Besonders hilfreich dabei: Ihre persönliche Service-Nummer im Falz Ihres Fensters. Ein Anruf bei Ihrem Fachhändler und die Nennung der Nummer und des Schadens genügen – und schon bekommen Sie Ersatzteile, Gläser etc. Ohne langes Ausmessen, Suchen von Rechnungen, einfach schnell und unbürokratisch.

Ihre Service-Nummer
550508515/6-37



Ihre rekord-Vorteile im Überblick:

- Geprüfte Marken-Qualität
- Vielseitiges Design
- Riesige Auswahl
- Kompetente Betreuung
- Umfassender Service
- Über 95 Jahre Erfahrung

rekord-fenster+türen
Itzehoer Straße
25578 Dägeling
Fax: (0 48 21) 84 02 27
www.rekord.de
info@rekord.de



Werte für Generationen.

Ihr autorisierter rekord-Fachhändler